

20 – 477 PVC

Položka	Množství	J. cena	Hodnota
1 (1)	2 Ks	230,00 €	460,00 €

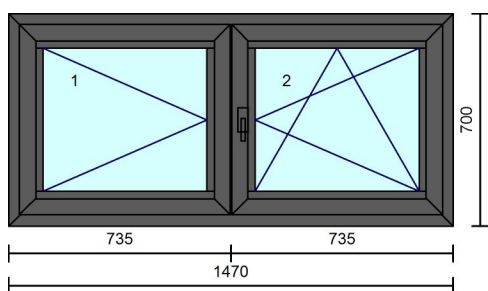

Systém: ELEGANT

**Pohled od interiéru**

Rozměr: 1470 x 700 mm

Rám: LP1C

Křídlo: ZP1C

Štulp: SZP1

Barva: 2 str: 12 Antracit DEC 072

Barva jádra: Šedá T2

Těsnění: D - černá

Lišta: Elegant 90° obdélníková

Druh odvodnění obyčejné

Kování: Výška kliky

1 O Levé 180 mm

2 OS Pravé 293 mm

Pole: Sklo

1.1 LE 4/18/4/18/4 LE SSP Šedá ; Rw 32; Ug 0.50; TL 74; g 53 576 x 506

2.1 LE 4/18/4/18/4 LE SSP Šedá ; Rw 32; Ug 0.50; TL 74; g 53 576 x 506

Uw: 0.95 W/m<sup>2</sup>K

Hmotnost: 33 kg./ks.

1,02 m <sup>2</sup>	U-0.5 4LE/18/4/18/4LE + A
1,02 m <sup>2</sup>	SSP Advance
2 Ks	Kryté panty
1 Ks	Standardní klika - stříbrná

Položka	Množství	J. cena	Hodnota
2 (2)	1 Ks	350,00 €	350,00 €

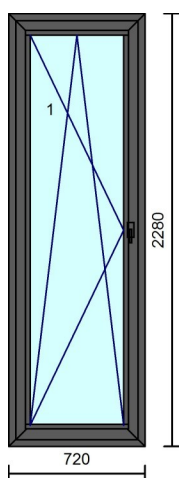

Systém: ELEGANT  
**Pohled od interiéru**  
 Rozměr: 720 x 2280 mm  
 Rám: LP1C  
 Křídlo: ZP1C  
 Barva: 2 str: 12 Antracit DEC 072  
 Barva jádra: Šedá T2  
 Těsnění: D - černá  
 Lišta: Elegant 90° obdélníková  
 Druh odvodnění obyčejné

Kování: Výška kliky  
 1 OS Levé 1083 mm

Pole: Sklo  
 1.1 VSG 33.1 LE/18/4/18/4 LE SSP Šedá ; Ug 0.50; TL 70; g 54 528 x 2086

Uw: 0.85 W/m<sup>2</sup>K

Hmotnost: 61 kg./ks.

1,64 m <sup>2</sup>	33.1LE/18/4/18/4LE
1,64 m <sup>2</sup>	SSP Advance
1 Ks	Příplatek k oceli
1 Ks	Kryté panty
1 Ks	Standardní klka - stříbrná

3 (3)	1 Ks	815,00 €	815,00 €
-------	------	----------	----------

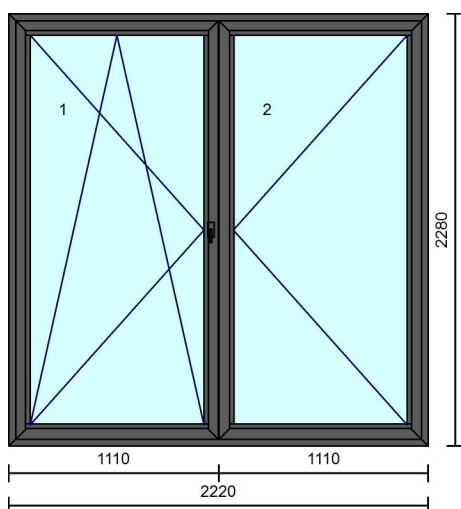

Systém: ELEGANT  
**Pohled od interiéru**  
 Rozměr: 2220 x 2280 mm  
 Rám: LP1C  
 Křídlo: ZP1C  
 Štulp: SZP1  
 Barva: 2 str: 12 Antracit DEC 072  
 Barva jádra: Šedá T2  
 Těsnění: D - černá  
 Lišta: Elegant 90° obdélníková  
 Druh odvodnění obyčejné

Kování: Výška kliky  
 1 OS Levé 1083 mm  
 2 O Pravé 1083 mm

Pole: Sklo  
 1.1 VSG 33.1 LE/18/4/18/4 LE SSP Šedá ; Ug 0.50; TL 70; g 54 951 x 2086

2.1 VSG 33.1 LE/18/4/18/4 LE SSP Šedá ; Ug 0.50; TL 70; g 54 951 x 2086

Uw: 0.74 W/m<sup>2</sup>K

Hmotnost: 182 kg./ks.

Položka	Množství	J. cena	Hodnota
11,892 m	Lepené sklo		
5,06 m <sup>2</sup>	33.1LE/18/4/18/4LE		
5,06 m <sup>2</sup>	SSP Advance		
2 Ks	Kryté panty		
1 Ks	R celoobvodové kování		
1 Ks	Standardní klka - stříbrná		
4 (7)	2 Ks	630,00 €	1 260,00 €

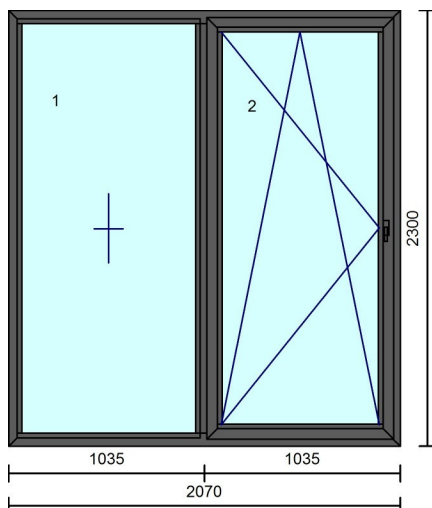

Systém: ELEGANT  
**Pohled od interiéru**  
 .PVC-01 / .PVC-35\_A\_L  
 Rozměr: 2070 x 2300 mm  
 Rám: LP1C  
 Křídlo: FIB, ZP1C  
 Sloupek: TP1  
 Barva: 2 str: 12 Antracit DEC 072  
 Barva jádra: Šedá T2  
 Těsnění: D - černá  
 Lišta: Elegant 90° obdélníková  
 Druh odvodnění obyčejné

Kování: Výška kliky  
 1 Sklení v rámu  
 2 OS Levé 1093 mm

Pole: Sklo  
 1.1 VSG 33.1 LE/16/4/16/4 LE SSP Šedá ; Ug 0.60; TL 74; g 51 955 x 2198  
 2.1 VSG 33.1 LE/16/4/16/4 LE SSP Šedá ; Ug 0.60; TL 74; g 51 865 x 2106  
 Uw: 0.81 W/m<sup>2</sup>K  
 Hmotnost: 176 kg./ks.

4,76 m <sup>2</sup>	33.1LE/16/4/16/4LE
4,76 m <sup>2</sup>	SSP Advance
5,814 m	Lepené sklo
1 Ks	Příplatek k oceli
1 Ks	Kryté panty
1 Ks	Standardní klka - stříbrná

Položka	Množství	J. cena	Hodnota
5 (4)	1 Ks	190,00 €	190,00 €

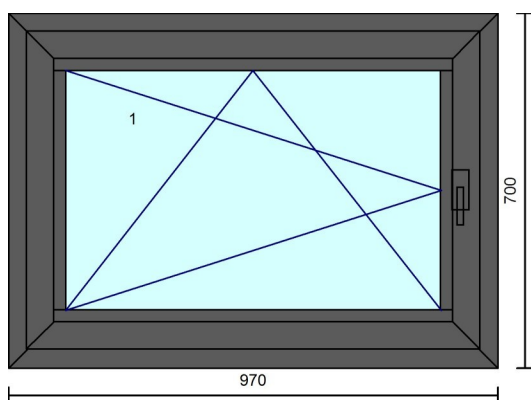

Systém: ELEGANT  
**Pohled od interiéru**  
 Rozměr: 970 x 700 mm  
 Rám: LP1C  
 Křídlo: ZP1C  
 Barva: 2 str: 12 Antracit DEC 072  
 Barva jádra: Šedá T2  
 Těsnění: D - černá  
 Lišta: Elegant 90° obdélníková  
 Druh odvodnění obyčejné  
 Kování: Výška kliky  
 1 OS Levé 293 mm

Pole: Sklo  
 1.1 Decormat 4/18/LE4/18/4 LE SSP Šedá ; Ug 0.50  
 778 x 506

Uw: 0.92 W/m<sup>2</sup>K

Hmotnost: 24 kg./ks.

2,440 m	Lepené sklo
0,68 m <sup>2</sup>	MATNÉ 4/18/4LE/18/4LE
0,68 m <sup>2</sup>	SSP Advance
1 Ks	Příplatek k oceli
1 Ks	Kryté panty
1 Ks	Standardní klka - stříbrná

6 (5)	1 Ks	245,00 €	245,00 €
-------	------	----------	----------

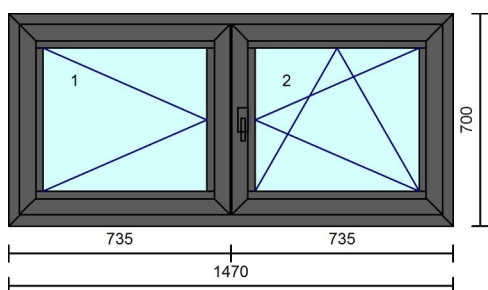

Sklo mléčné

Systém: ELEGANT  
**Pohled od interiéru**  
 Rozměr: 1470 x 700 mm  
 Rám: LP1C  
 Křídlo: ZP1C  
 Štulp: SZP1  
 Barva: 2 str: 12 Antracit DEC 072  
 Barva jádra: Šedá T2  
 Těsnění: D - černá  
 Lišta: Elegant 90° obdélníková  
 Druh odvodnění obyčejné

Kování: Výška kliky  
 1 O Levé 180 mm  
 2 OS Pravé 293 mm

Pole: Sklo  
 1.1 Decormat 4/18/LE4/18/4 LE SSP Šedá ; Ug 0.50  
 576 x 506

2.1 Decormat 4/18/LE4/18/4 LE SSP Šedá ; Ug 0.50  
 576 x 506

Uw: 0.95 W/m<sup>2</sup>K

Hmotnost: 33 kg./ks.

Položka	Množství	J. cena	Hodnota
1,02 m <sup>2</sup>	MATNÉ 4/18/4LE/18/4LE		
1,02 m <sup>2</sup>	SSP Advance		
2 Ks	Kryté panty		
1 Ks	stříbrná		

8 (8) 1 Ks 390,00 € 390,00€

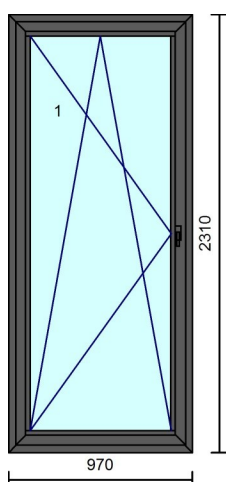

System: ELEGANT

**Pohled od interiéru**

Rozměr: 970 x 2310 mm

Rám: LP1C

Křídlo: ZP1C

Barva: 2 str: 12 Antracit DEC 072

Barva jádra: Šedá T2

Těsnění: D - černá

Lišta: Elegant 90° obdélníková

Druh odvodnění obyčejné

Kování: Výška kliky

1 OS Levé 1098 mm

Pole: Sklo

1.1 LE 4/18/4/18/4 LE SSP Šedá ; Rw 32; Ug 0.50; TL 74; g 53 778 x 2116

Uw: 0.78 W/m<sup>2</sup>K

Hmotnost: 71 kg./ks.

Položka	Množství	J. cena	Hodnota
5,660 m	Lepené sklo		
2,24 m <sup>2</sup>	U-0.5 4LE/18/4/18/4LE + A		
2,24 m <sup>2</sup>	SSP Advance		
1 Ks	Kryté panty		
1 Ks	Standardní klka - stříbrná		
9 (9)	1 Ks	430,00 €	430,00 €

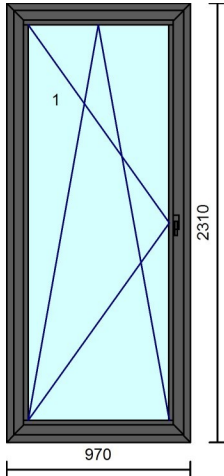

Sklo mliečne

Systém: ELEGANT  
**Pohled od interiéru**  
 Rozměr: 970 x 2310 mm  
 Rám: LP1C  
 Křídlo: ZP1C  
 Barva: 2 str: 12 Antracit DEC 072  
 Barva jádra: Šedá T2  
 Těsnění: D - černá  
 Lišta: Elegant 90° obdélníková  
 Druh odvodnění obyčejné

Kování: Výška kliky  
 1 OS Levé 1098 mm

Pole: Sklo  
 1.1 Decormat 4/18/LE4/18/4 LE SSP Šedá ; Ug 0.50  
 778 x 2116

Uw: 0.78 W/m<sup>2</sup>K

Hmotnost: 71 kg./ks.

5,660 m	Lepené sklo
2,24 m <sup>2</sup>	MATNÉ 4/18/4LE/18/4LE
2,24 m <sup>2</sup>	SSP Advance
1 Ks	Kryté panty
1 Ks	Standardní klka - stříbrná

10 (17)	1 Ks	350,00 €	350,00 €
---------	------	----------	----------

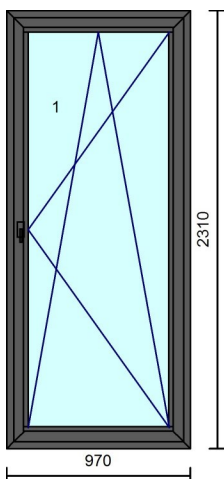

Systém: ELEGANT  
**Pohled od interiéru**  
 Rozměr: 970 x 2310 mm  
 Rám: LP1C  
 Křídlo: ZP1C  
 Barva: 2 str: 12 Antracit DEC 072  
 Barva jádra: Šedá T2  
 Těsnění: D - černá  
 Lišta: Elegant 90° obdélníková  
 Druh odvodnění obyčejné

Kování: Výška kliky  
 1 OS Pravé 1099 mm

Pole: Sklo  
 1.1 LE 4/18/4/18/4 LE SSP Šedá ; Rw 32; Ug 0.50; TL  
 74; g 53 778 x 2116

Uw: 0.78 W/m<sup>2</sup>K

Hmotnost: 71 kg./ks.

Položka	Množství	J. cena	Hodnota
5,664 m	Lepené sklo		
2,24 m <sup>2</sup>	U-0.5 4LE/18/4/18/4LE + A		
2,24 m <sup>2</sup>	SSP Advance		
1 Ks	Barva krytek F1		
1 Ks	Standardní klíka - stříbrná		
11 (10)	1 Ks	750,00 €	750,00 €

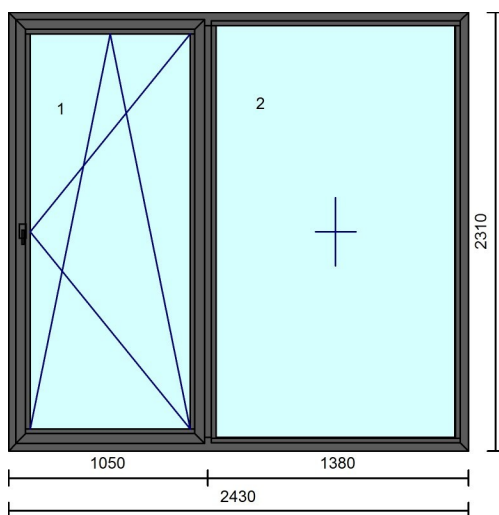

Systém: ELEGANT  
**Pohled od interiéru**  
 .PVC-35\_A / .PVC-01  
 Rozměr: 2430 x 2310 mm  
 Rám: LP1C  
 Křídlo: ZP1C, FIB  
 Sloupek: TP1  
 Barva: 2 str: 12 Antracit DEC 072  
 Barva jádra: Šedá T2  
 Těsnění: D - černá  
 Lišta: Elegant 90° obdélníková  
 Druh odvodnění obyčejné

Kování: Výška klíky  
 1 OS Pravé 1098 mm  
 2 Sklení v rámu

Pole: Sklo  
 1.1 LE 4/18/4/18/4 LE SSP Šedá ; Rw 32; Ug 0.50; TL 74; g 53 880 x 2116  
 2.1 LE 4/18/4/18/4 LE SSP Šedá ; Rw 32; Ug 0.50; TL 74; g 53 1300 x 2208  
 Uw: 0.70 W/m<sup>2</sup>K  
 Hmotnost: 178 kg./ks.

5,864 m	Lepené sklo
5,62 m <sup>2</sup>	U-0.5 4LE/18/4/18/4LE + A
5,62 m <sup>2</sup>	SSP Advance
1 Ks	Příplatek k oceli
1 Ks	Blokáda otevření
1 Ks	Kryté panty
1 Ks	Standardní klíka - stříbrná

Položka	Množství	J. cena	Hodnota
12 (11)	1 Ks	725,00 €	725,00 €

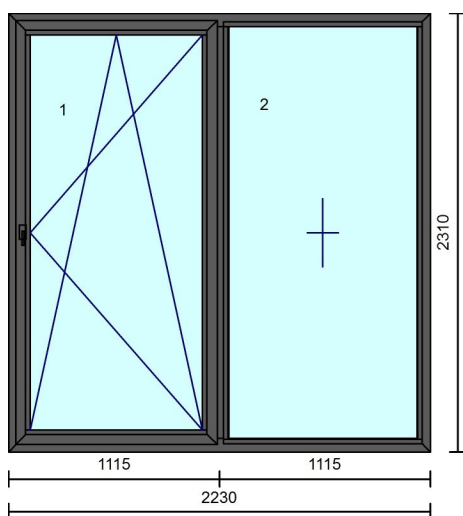

Systém: ELEGANT

**Pohled od interiéru**

.PVC-35\_A / .PVC-01

Rozměr: 2230 x 2310 mm

Rám: LP1C

Křídlo: ZP1C, FIB

Sloupek: TP1

Barva: 2 str: 12 Antracit DEC 072

Barva jádra: Šedá T2

Těsnění: D - černá

Lišta: Elegant 90° obdélníková

Druh odvodnění obyčejné

Kování: Výška kliky

1 OS Pravé 1098 mm

2 Sklení v rámu

Pole: Sklo

1.1 LE 4/18/4/18/4 LE SSP Šedá ; Rw 32; Ug 0.50; TL 74; g 53 945 x 2116

2.1 LE 4/18/4/18/4 LE SSP Šedá ; Rw 32; Ug 0.50; TL 74; g 53 1035 x 2208

Uw: 0.71 W/m<sup>2</sup>K

Hmotnost: 164 kg./ks.

5,994 m	Lepené sklo
5,16 m <sup>2</sup>	U-0.5 4LE/18/4/18/4LE + A
5,16 m <sup>2</sup>	SSP Advance
1 Ks	Příplatek k oceli
1 Ks	Kryté panty
1 Ks	Standardní klka - stříbrná

13 (16)	1 Ks	725,00 €	725,00 €
---------	------	----------	----------

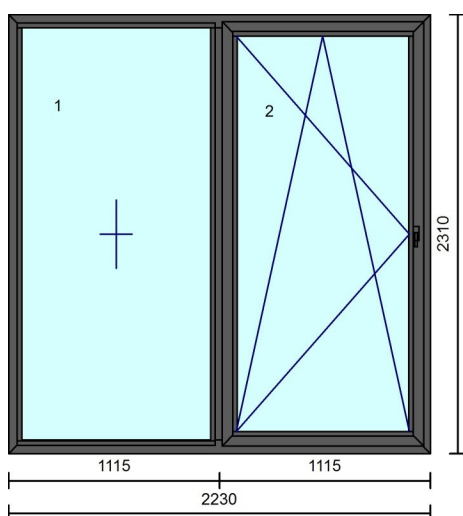

Systém: ELEGANT

**Pohled od interiéru**

.PVC-01 / .PVC-35\_A\_L

Rozměr: 2230 x 2310 mm

Rám: LP1C

Křídlo: FIB, ZP1C

Sloupek: TP1

Barva: 2 str: 12 Antracit DEC 072

Barva jádra: Šedá T2

Těsnění: D - černá

Lišta: Elegant 90° obdélníková

Druh odvodnění obyčejné

Kování: Výška kliky

1 Sklení v rámu

2 OS Levé 1098 mm

Pole: Sklo

1.1 LE 4/18/4/18/4 LE SSP Šedá ; Rw 32; Ug 0.50; TL 74; g 53 1035 x 2208

2.1 LE 4/18/4/18/4 LE SSP Šedá ; Rw 32; Ug 0.50; TL



Položka	Množství	J. cena	Hodnota
		74; g 53 945 x 2116	
		Uw: 0.71 W/m <sup>2</sup> K	
		Hmotnost: 164 kg./ks.	
5,16 m <sup>2</sup>	U-0.5 4LE/18/4/18/4LE + A		
5,16 m <sup>2</sup>	SSP Advance		
5,994 m	Lepené sklo		
1 Ks	Příplatek k oceli		
1 Ks	Kryté panty		
1 Ks	Standardní klka - stříbrná		
14 (12)	1 Ks	725,00 €	725,00 €

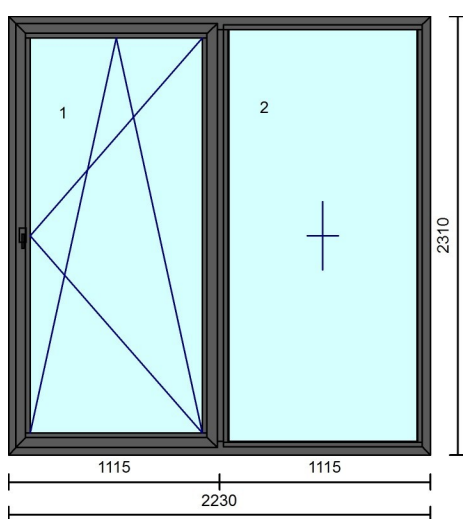

Systém: ELEGANT  
**Pohled od interiéru**  
 .PVC-35\_A / .PVC-01  
 Rozměr: 2230 x 2310 mm  
 Rám: LP1C  
 Křídlo: ZP1C, FIB  
 Sloupek: TP1  
 Barva: 2 str: 12 Antracit DEC 072  
 Barva jádra: Šedá T2  
 Těsnění: D - černá  
 Lišta: Elegant 90° obdélníková  
 Druh odvodnění obyčejné

Kování: Výška kliky  
 1 OS Pravé 1098 mm  
 2 Sklení v rámu

Pole: Sklo  
 1.1 LE 4/12/4/12/4 LE SSP Šedá ; Ug 0.70; TL 71; g 50 945 x 2116  
 2.1 LE 4/12/4/12/4 LE SSP Šedá ; Ug 0.70; TL 71; g 50 1035 x 2208

Uw: 0.87 W/m<sup>2</sup>K  
 Hmotnost: 165 kg./ks.

5,994 m	Lepené sklo
5,16 m <sup>2</sup>	U-0.7 4LE/12/4/12/4LE + A
5,16 m <sup>2</sup>	SSP Advance
1 Ks	Příplatek k oceli
1 Ks	Kryté panty
1 Ks	Standardní klka - stříbrná

Položka	Množství	J. cena	Hodnota
15 (13)	1 Ks	190,00 €	190,00 €

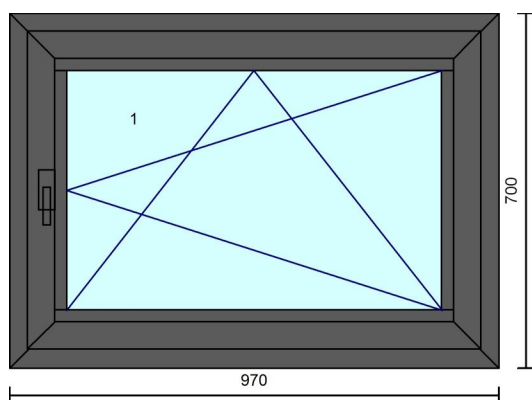

Sklo mliečne

2,440 m	Lepené sklo
0,68 m <sup>2</sup>	MATNÉ 4/18/4LE/18/4LE
0,68 m <sup>2</sup>	SSP Advance
1 Ks	Příplatek k oceli
1 Ks	Kryté panty
1 Ks	Standardní klka - stříbrná

Systém: ELEGANT

**Pohled od interiéru**

Rozměr: 970 x 700 mm

Rám: LP1C

Křídlo: ZP1C

Barva: 2 str: 12 Antracit DEC 072

Barva jádra: Šedá T2

Těsnění: D - černá

Lišta: Elegant 90° obdélníková

Druh odvodnění obyčejné

Kování: Výška kliky

1 OS Pravé 293 mm

Pole: Sklo

1.1 Decormat 4/18/LE4/18/4 LE SSP Šedá ; Ug 0.50  
778 x 506

Uw: 0.92 W/m<sup>2</sup>K

Hmotnost: 24 kg./ks.